



Manico di spinta,
tubo di scarico con
valvola a sfera
Mango de empuje,
tubo de descarga
con válvula sferica



Alloggiamento
per tubo flex e
ripiano per accessori
Soporte por
manguera y estante
para accesorios

Dati tecnici / Datos técnicos Tecnoil 150 M • 150 MP • 150 T3 • 250 MP • 250 T3 • 450 T55 • 700 T110

Modello / Model	150 M	150 MP	150 T3	250 MP	250 T3	450 T55	700 T110
Tensione / Tensión	230	230	230/400	230/400	230/400	230/400	230/400/690
Potenza / Potencia	3,45	4,53	4,53	4,53	4,53	4,53	3/4,5/7,5/11/15
Depressione / Depresión	mm. H	20	2500	2500	3000	2500	3000/5000/6000
Portata d'aria / Caudal aire	M ³ /h	540	540	3005	4030	3005	20520
Protezione / Protección	IP	-55	-55	-55	-55	-55	-55
Contenitore trucioli / Contenedor virutas	Lt.	40	40	40	40	40	60
Contenitore liquidi / Contenedor líquidos	Lt.	140	140	140	250	250	450
Isolamento / Aislamiento	Cl.	II	II	II	II	II	II
Portata Pompa / Capacidad Bomba	Lt./min.	300	300	300	300	300	300
Aspirazione / Aspiración	Ø	50	50	50	50	50	50
Ingombro / Dimensiones	cm.	60 x 706	60 x 706	60 x 706	705 x 1105	705 x 1105	705 x 1105
Altezza / Altura	cm.	125	125	140	151	140	190
Peso / Peso	Kg.	75	85	95	100	120	180
Filtro polipropilene / Filtro para filtración fina		300 Micron	Optional	Optional	Optional	Standard	Standard
Tramoggia scarico % / Tolda de vaciado %		-	-	-	-	-	Standard %

Galleggiante e filtro
di protezione
motore

Cestello grigliato per separazione trucioli
Cesta de rejilla

Flotador y filtro
de protección
motor



Filtro per filtrazione fino a 300/100 micron
Filtro para filtración fina

Pompa in lamierato
di protezione, interruttore,
indicatore di livello

Bomba en chapa
de protección, interruptor,
indicador de nivel



ACCESSORI TECNOIL / ACCESORIOS TECNOIL

- 1) Tubo gomma antiolio mt. 4 / Tubo goma anti-aceite 50AA 1280
2) Tronco conico in gomma / Tronco conico goma 50AA 1035
3) Raccordo curvo / Racord curvo 50AA 1039
4) Lancia alluminio / Lanza aluminio 50AA 1043
5) Curva cromata / Doble curva 50AA2659
6) Ventosa mobile 430 mm. / Boquilla agua mm. 43050AA1403
Kit completo Tecnoil / Conjunto de accesorios Tecnoil 50AA2732

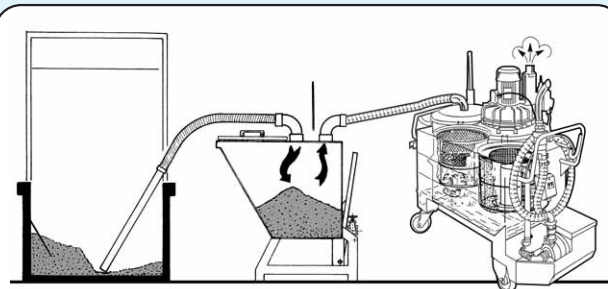
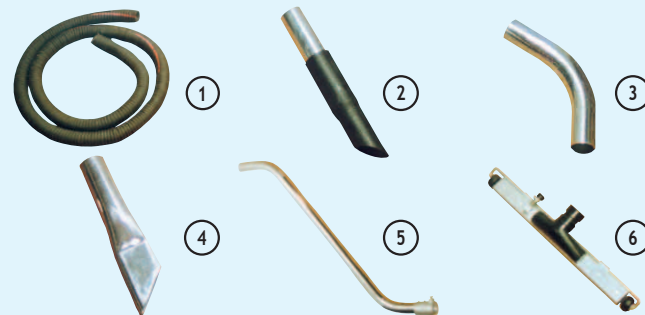

Per il recupero di grosse quantità di truciolo è consigliabile l'uso del Pre-Separatore 400 Lt. cod. AA/1009.



Para la recuperacion de grandes cantidad es aconsejable el uso del Pre-Separador 400 Lt. cod. AA/1009

(I) Il costruttore si riserva il diritto di apportare modifiche e migliorie tecniche senza l'obbligo di preavviso.

(E) El constructor se reserva el derecho de hacer modificaciones y mejoras técnicas sin tener la obligación de advertir de antemano.



Strada della Merla, 49/A
I-10036 SETTIMO TORINESE (TO)
ITALIA
TEL. +39 011 800.55.00
FAX +39 011 800.55.06
www.delfinvacuums.it
delfin@delfinvacuums.it

DISTRIBUTORE - DISTRIBUDOR

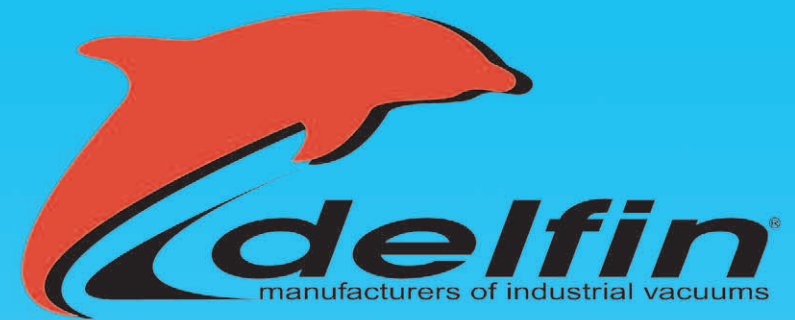

ASPIRATORI INDUSTRIALI - ASPIRADORAS INDUSTRIALES



Mod.
150
250
450
700

tecnoil

CERTIFICATO/CERTIFICADO



tecnoil

Unità mobile di svuotamento e filtrazione

Unidad móvil de vaciado y filtración



L'aspiratore TECNOIL è la macchina ideale per l'aspirazione di liquidi e trucioli.

È una macchina compatta, potente e robusta; aspira e trattiene i trucioli nell'apposito cestello, mentre il liquido defluisce nella vasca. Quando la vasca è piena, il galleggiante arresta l'aspirazione e si può procedere allo svuotamento del liquido tramite la pompa di elevata portata che reimmette il liquido nella macchina utensile.

L'olio da taglio può essere filtrato con filtri specifici, disponibili in opzione 300 o 100 micron.

Il TECNOIL è indispensabile per tornerie automatiche, costruzioni ingranaggi, lavorazioni su macchine utensili; permette di ridurre il fermo macchina, aumentando la produttività.



La aspiradora Tecnoil es la máquina ideal para la aspiración de líquidos y virutas.

Es una máquina compacta, potente y robusta: el líquido aspirado fluye en el tanque, mientras que las virutas son retenidas en la cesta dispuesta al efecto. Cuando el tanque está lleno, el flotador detiene la aspiración y se puede proceder al vaciado del líquido a través de la bomba de elevada capacidad, que vuelve a poner el líquido en la máquina herramienta.

El lubricante de corte puede ser filtrado con el filtro adecuado, con opciones de 300 o 100 micrones de eficiencia.

El Tecnoil es indispensable para los talleres de tornería automática, construcciones de engranajes, elaboraciones sobre máquinas herramienta; además permite reducir el tiempo de parada de la máquina, mejorando la productividad.

ECCO I VANTAGGI DI TECNOIL:

- Riduzione dei tempi di arresto macchina e reimpiego dell'olio da taglio = **ECONOMIA E PRODUTTIVITÀ**;
- **SEMPLICITÀ E SICUREZZA**: un solo operatore e Tecnoil per pulire una macchina utensile in pochi minuti;
 - L'olio da taglio filtrato può essere reinneso nella macchina o smaltito.

AHI ESTÁN LAS VENTAJAS DE TECNOIL:

- Reducción de los tiempos de parada de la máquina y reutilización del lubricante de corte = **ECONOMÍA Y PRODUCTIVIDAD**;
- **SENCILLEZ Y SEGURIDAD**: con un solo operador, Tecnoil limpia una máquina herramienta en pocos minutos;
- El lubricante de corte filtrado puede ser reintroducido en la máquina o eliminado.

Applicazioni • Aplicaciones

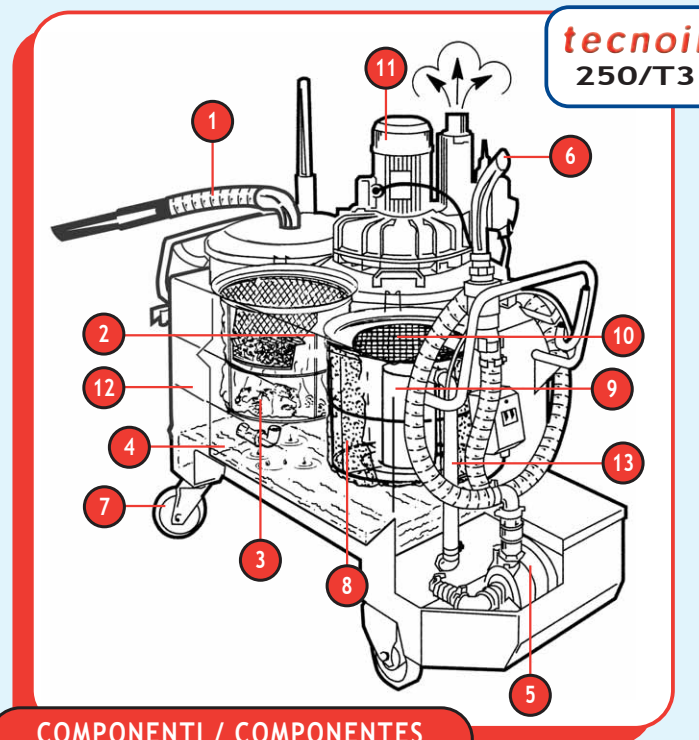

tecnoil
250/T3

COMPONENTI / COMPONENTES

- 1)Tubo di aspirazione / Tubo de aspiración
- 2)Contenitore recupero trucioli / Contenedor recuperación virutas
- 3)Filtro per olio / Filtro para aceite
- 4)Contenitore recupero liquidi / Contenedor recuperación líquidos
- 5)Pompa per scarico liquidi / Bomba para descarga líquidos
- 6)Tubo scarico con pistola / Tubo de descarga con pistola
- 7)Ruote pivotanti poliuretano con freno / Ruedas pivotantes en poliuretano, con freno
- 8)Filtro nylon / Filtro en nylon
- 9)Galleggiante / Flotador
- 10)Filtro in fibra / Filtro en fibra
- 11)Gruppo aspirante / Grupo aspirador
- 12)Valvola scarico / Válvula de descarga
- 13)Indicatore livello / Indicador de nivel

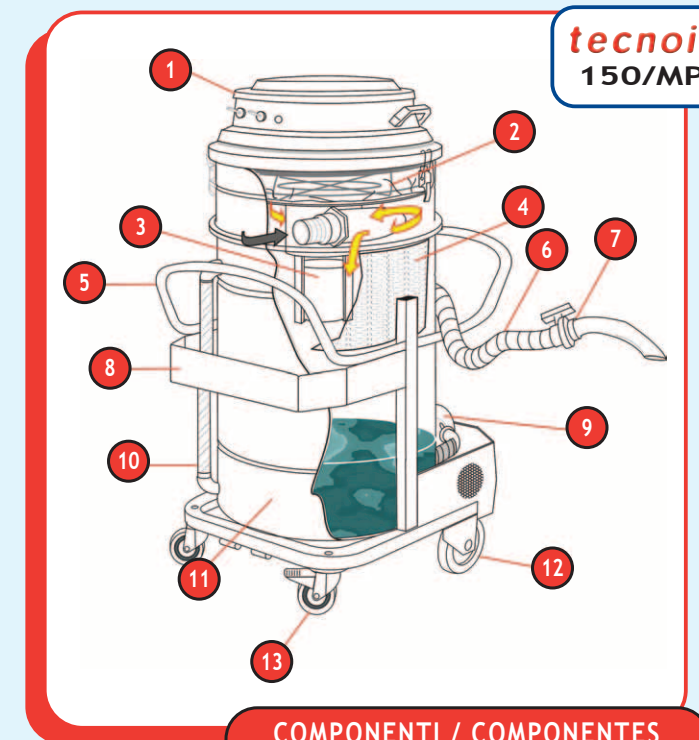

tecnoil
150/MP

COMPONENTI / COMPONENTES

- 1)Testata aspirante / Cabeza aspirante
- 2)Filtro in PPL / Filtro en PPL
- 3)Galleggiante / Flotador
- 4)Griglia di setaccio per trucioli / Rejilla de tamizado para virutas
- 5)Manico di spinta / Mango de empuje
- 6)Tubo anti-olio per scarico / Tubo anti-aceite para descarga
- 7)Valvola di scarico per scarico pompa / Válvula de descarga para descarga bomba
- 8)Cassetto porta-accessori / Cajón porta-accesorios
- 9)Pompa per scarico liquidi / Bomba para descarga líquidos
- 10)Indicatore di livello / Indicador de nivel
- 11)Contenitore recupero liquidi / Contenedor recuperación líquidos
- 12)Ruote fisse in poliuretano / Ruedas fijas en poliuretano
- 13)Ruote pivotanti con freno / Ruedas pivotantes con freno

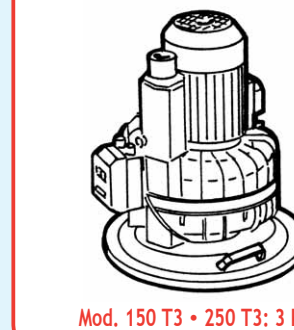
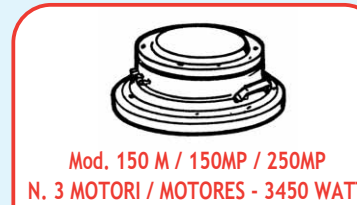

Tramoggia per scarico trucioli
Tolva para vaciado facil de la viruta
mod. 450 T55 - 700 T110

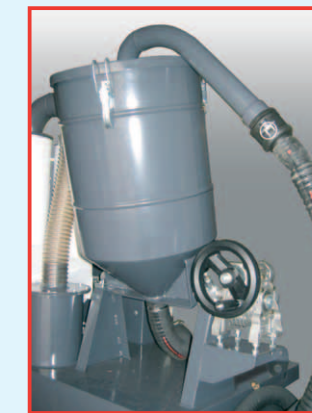

Aspirazioni di liquidi e trucioli su tornio automatico.
Aspiración de líquidos y virutas sobre torno automático.

PER ASPIRARE, FILTRARE E RICICLARE OLIO DA TAGLIO, EMULSIONI E LUBRIFICANTI
PARA ASPIRAR, FILTRAR Y RECICLAR ACEITE DE CORTE, EMULSIONES Y LUBRIFICANTES